

Руководство пользователя

Акустическая система колонного типа

ICA8







interM

Содержание

Безопасность.....	3
Распаковка и установка.....	4
Назначение.....	5
Функциональные возможности	5
Особенности конструкции	6
Внешний вид	7
Установка.....	8
Подключение.....	9
Выбор усилителя.....	11
Амплитудно-частотная характеристика	12
Размеры.....	12
Технические характеристики	13
Сертификаты.....	14
Адрес производителя	14
Гарантия и сервисное обслуживание.....	14
Маркировка	14

Безопасность

	ВНИМАНИЕ! РИСК ПОРАЖЕНИЯ ЭЛЕКТРИЧЕСКИМ ТОКОМ	
<p>ВНИМАНИЕ!</p> <p>Этот знак предупреждает пользователя о наличии в изделии неизолированного опасного напряжения, достаточного для возникновения риска поражения электрическим током.</p>		
	<p>Этот знак предупреждает пользователя о наличии в изделии неизолированного опасного напряжения, достаточного для возникновения риска поражения электрическим током.</p>	
	<p>Этот знак предупреждает пользователя о важности соблюдения правил и условий эксплуатации, описанных в прилагаемом к изделию руководстве пользователя.</p>	

Распаковка и установка

Установка и обслуживание в работе изделия не вызовет у Вас затруднений. Для ознакомления со всеми функциональными возможностями, а также для правильной установки и подключения устройства внимательно прочитайте настоящее руководство пользователя.

Аккуратно распакуйте изделие, не выбрасывайте коробку и другие упаковочные материалы. Они могут понадобиться, если Вам потребуется транспортировать устройство или обращаться в службу сервиса.

Использование устройства в условиях высокого уровня температуры, запыленности, влажности или вибрации может привести к изменению его характеристик или снижению срока эксплуатации.

Для обеспечения надежной и долговременной работы изделия:

1. Внимательно прочитайте настоящее руководство пользователя.
2. Сохраните руководство пользователя.
3. Соблюдайте требования безопасности.
4. Выполняйте все инструкции настоящего руководства пользователя.
5. Не устанавливайте изделие около воды.
6. Протирайте изделие только сухой тряпкой или салфеткой.
7. Не закрывайте вентиляционные отверстия устройства.
8. Не устанавливайте изделие возле источников тепла.
9. Обязательно заземляйте корпус изделия, если иное не оговорено производителем.
10. Оберегайте от механического повреждения силовой кабель, а также разъемы и розетки для подключения устройства к сети питания.
11. Используйте совместно с изделием только рекомендованные производителем аксессуары и приспособления.
12. Отключайте изделие от сети питания, если оно не используется в течение длительного периода.
13. Для технического обслуживания и ремонта обращайтесь только в сервисные центры представителей производителя. Сервисное обслуживание требуется в случаях неисправности, механического повреждения изделия или силового кабеля, попадания внутрь жидкости или посторонних металлических предметов.

Назначение

ICA8 пассивный модуль массива колонного типа, предназначен для использования в помещениях со сложными акустическими характеристиками, имеет узкую диаграмму направленности по вертикали, массив создан из восьми 4-дюймовых громкоговорителей, расположенных вертикально в ряд на близком расстоянии друг от друга и работающих по принципу линейного массива. Компактный и продуманный дизайн позволит гармонично вписаться в любой интерьер.

Функциональные возможности

- **узкая вертикальная диаграмма направленности**, за счёт совместной работы 8 динамиков расположенных в ряд.
- **дальнобойность, характерная для линейных массивов**. Обычный громкоговоритель имеет падение звукового давления на 6 дБ при каждом удвоении расстояния, но технология линейного массива позволяет добиться уменьшения звукового давления только на 3 дБ. Таким образом звук может передаваться на большее расстояние, а угол вертикального рассеивания узок, поэтому уровень вредных отражений от потолка и конструкций будет значительно меньше
- **компактный и продуманный дизайн** позволит гармонично вписаться в любой интерьер, при этом не нужно жертвовать качеством звука.
- **корпус акустических систем изготовлен из берёзовой фанеры**, лучшего материала для акустических систем.
- **полиуретановое покрытие** водостойкое и устойчивое к внешним ударам.

Особенности конструкции

Акустическая система создана из восьми динамиков диаметром 4 дюйма, расположенных вертикально в ряд на близком расстоянии друг от друга и работающих по принципу линейного массива. Такая конструкция позволяет получить широкую направленность в горизонтальной плоскости и очень узкую в вертикальной, тем самым уменьшая количество вредных отражений от потолка и пола, что непосредственно влияет в конечном итоге на разборчивость воспроизводимой звуковой информации. Массив колонного типа ICA8 идеально подходит для помещений, где нужна высокая разборчивость звуковой информации, присутствуют отражающие поверхности значительных размеров, то есть, в помещениях со сложными или даже проблемными акустическими характеристиками.

Внешний вид

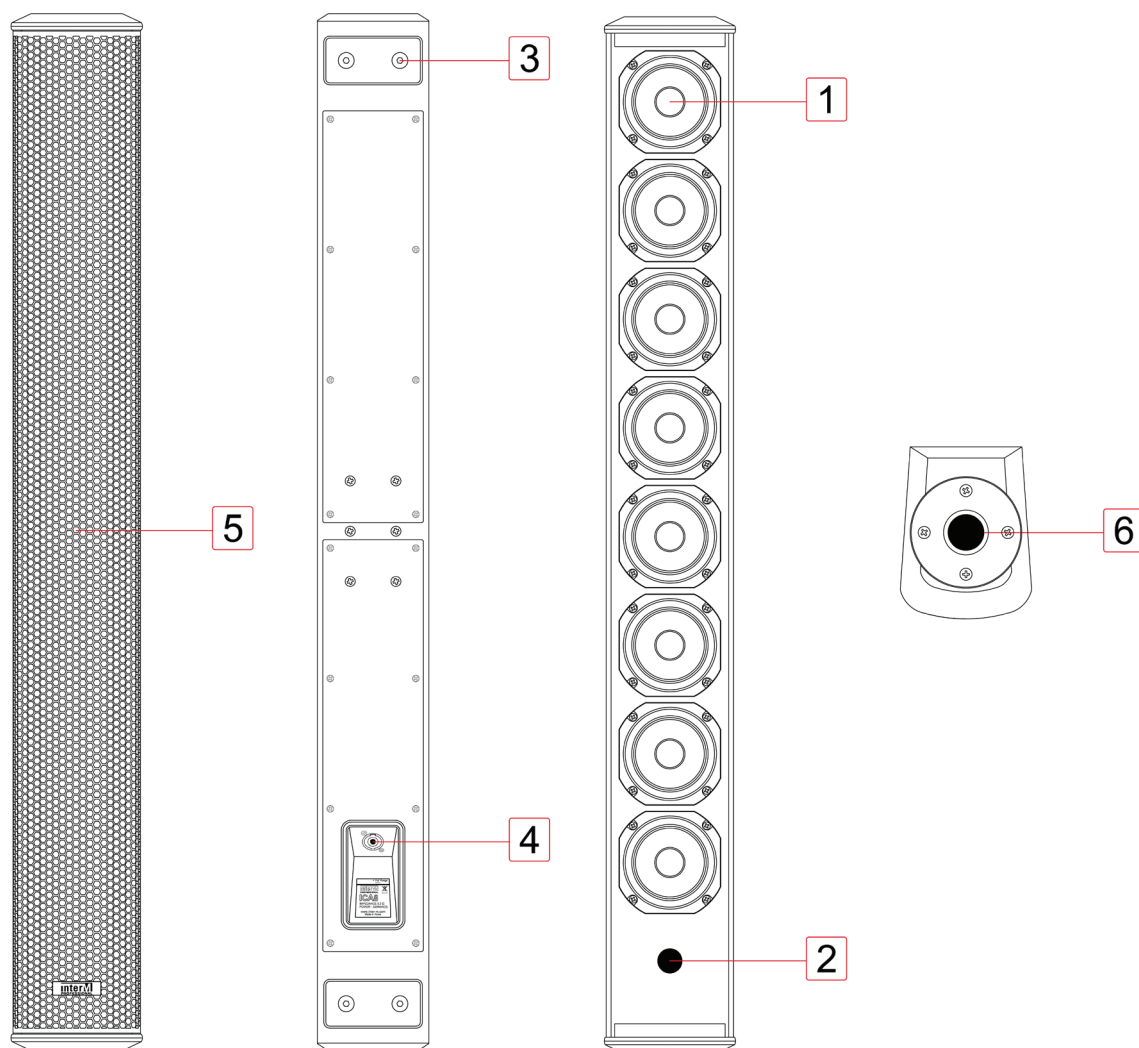

- 1 - громкоговоритель
- 2 - порт фазоинвертора
- 3 - точки крепления подвеса
- 4 - разъем Speakon
- 5 - защитная решётка
- 6 - стакан для установки на вертикальную стойку

Установка

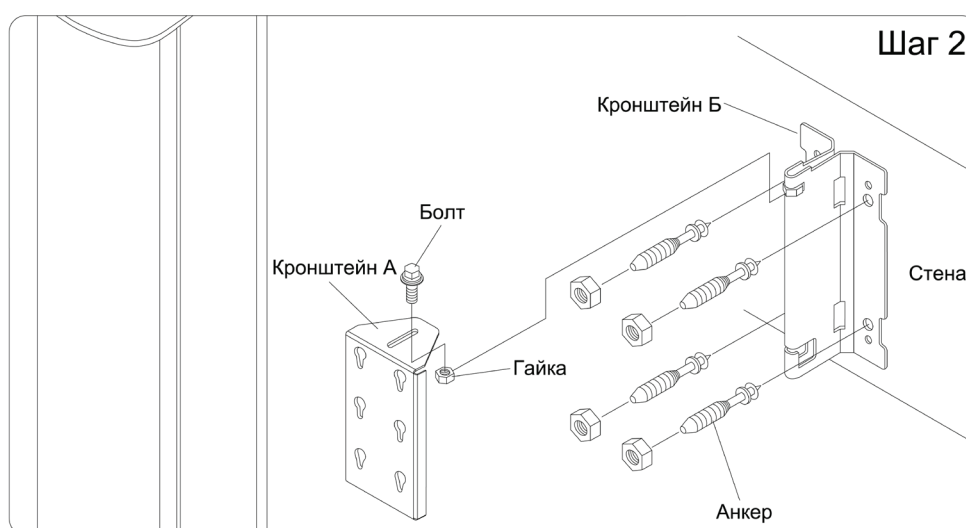
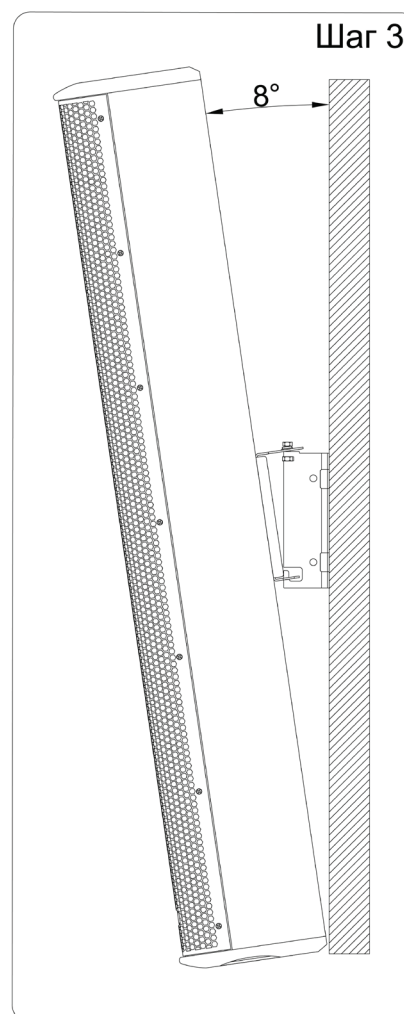
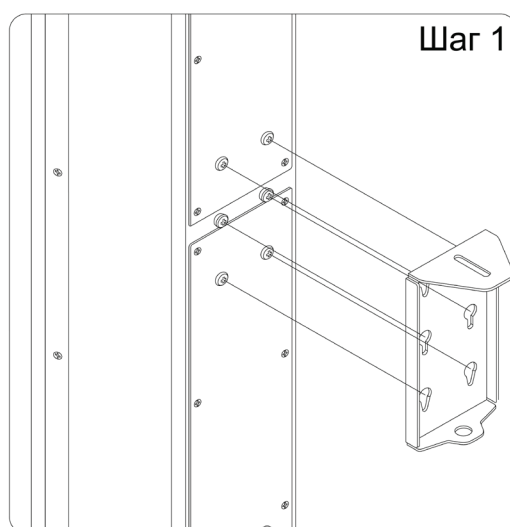

Подключение

ПРЕДУПРЕЖДЕНИЕ: Перед подключением акустических систем всегда отключайте питание усилителя мощности. Процесс установки и подключения акустических систем должен контролироваться квалифицированным инженером. Нарушение правил и техники безопасности может привести к повреждению устройства, причинению вреда жизни и здоровью людей.

Выбор соединительного кабеля

Для соединения акустической системы с усилительным устройством важно применять акустический кабель и качественные соединительные разъемы. Использование низкокачественных разъемов приведет к ухудшению качества звучания акустической системы. Всегда применяйте кабель с необходимым сечением проводов. Правильный выбор сечения кабеля позволит повысить эффективность звуковоспроизводящей системы и снизить потери электрической мощности в виде тепла на соединительной линии.

Процедура подключения акустической системы

Для подключения акустической системы к усилителю мощности предусмотрены гнездовые разъемы Speakon NL4 и разъем типа push-on, установленные на тыльной части корпуса. Соединительный акустический кабель от усилителя подключается к контактам 1+ и 1- ответного кабельного разъема NL4 с соблюдением полярности:

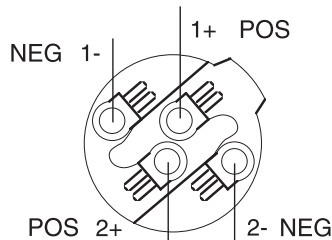

Затем разъемы стыкуются между собой.

Важно подключать акустическую систему к усилительному устройству с соблюдением правильной полярности. Все качественные кабели обычно выпускаются с четкой маркировкой, позволяющей идентифицировать различные проводники при помощи их цветовой кодировки, клеймления, текстурированных нанесений на оболочках. Несоблюдение правильности подключения акустической системы приведет к нарушению фазировки, что в результате существенно снизит эффективность воспроизведения звука.

Подключение

Вариант 1

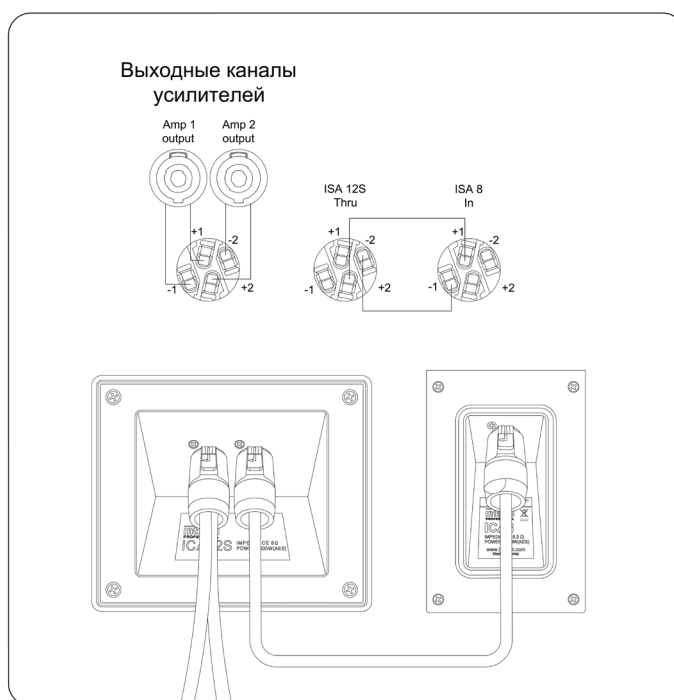

Вариант 2

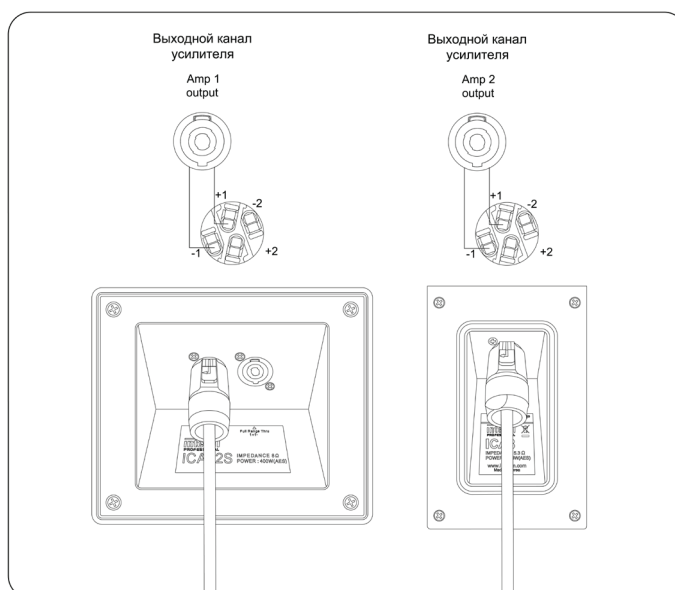

Выбор усилителя

При выборе усилителя для акустической системы, важно, чтобы он имел мощность меньшую, чем пиковая мощность акустической системы. При этом необходимо учитывать, что мощность усилителя может указываться в различных стандартах (RMS, DIN, IHF, EIAJ и т. д.). Для усилителей, производимых компанией INTER-M, обычно указывается мощность, выдаваемая при коэффициенте нелинейных искажений (THD) 1% и сигнале частотой 1 кГц (стандарт DIN POWER или EIAJ). Для профессиональных акустических систем указывается мощность AES (мощность, которую выдерживает система в течение 8 часов при подаче на нее сигнала «розового шума») и пиковая мощность. Рекомендуемые значения мощности усилителя (DIN POWER) для акустической системы ICA8:

Модель	ICA8
Мощность AES/пиковая, Вт	320/1280
Рекомендуемая мощность усилителя (DIN POWER), Вт	640

Неправильно подобранный по мощности усилитель может привести к выходу из строя как акустической системы, так и самого усилителя.

Использование нескольких акустических систем

Важно учитывать суммарный импеданс нескольких акустических систем при их параллельном подключении к выходу усилителя. Суммарная импедансная нагрузка не должна быть меньше допустимой величины для используемого усилителя.

Амплитудно-частотная характеристика

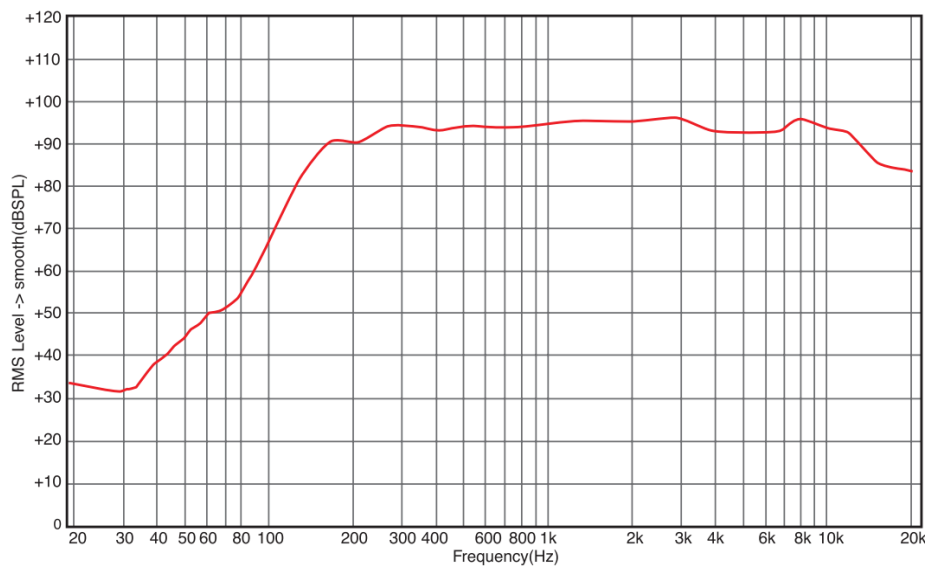

Размеры

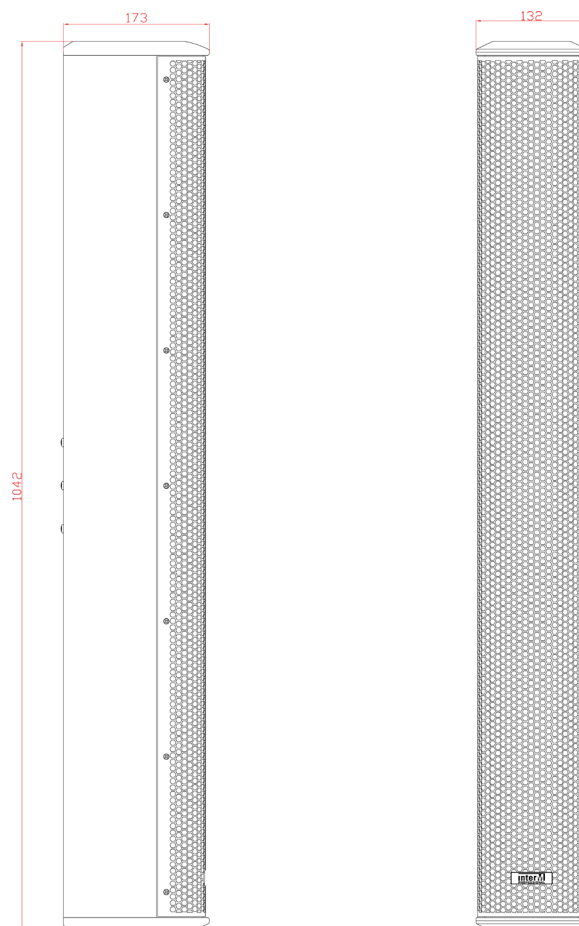

Технические характеристики

	ICA8
Тип	пассивный модуль массива колонного типа
Диапазон воспроизводимых частот	140 Гц - 16 кГц
Номинальная мощность (Program)	640 Вт
Чувствительность (1Вт/1м)	95 дБ
Максимальное звуковое давление	123 дБ
Угол раскрытия	102° гор. x 20° верт.
Рекомендуемая частота разделения фильтра, Гц	160 (140)/BW/24 dB oct.
Импеданс	5,3 Ом
Громкоговоритель	8x4-дюйма
Материал корпуса	Берёзовая фанера 15-мм
Подключение	1×Speakon SP4 (1+,1-) (параллельные)
Фурнитура/подвеска	4-точечный крепёж M8/ ICA-S1 стойка громкоговорителя
Покрытие	Полиуретан
Масса, кг	10,3
Размеры (ШxВxГ), мм	130x1042x170
	Общая высота ICA SET при горизонтальном использовании ICA12S: 2110 мм
	Общая высота ICA SET при вертикальном использовании ICA12S: 2340 мм
Дополнительные аксессуары	стойка ICA-S1

Производитель оставляет за собой право без уведомления изменять приведенные в настоящем руководстве технические характеристики.

Сертификаты



Оборудование имеет все необходимые сертификаты.
Подробную информацию вы можете получить на официальном сайте дистрибьютора.

Наименование и адрес производителя

Inter-M Corp.

653-5 Banghak-Dong, Dobong-Ku, Seoul (719, Dobong-ro, Dobong-gu, Seoul), Korea
телефон: +82-2-2289-8140~8
факс: +82-2-2289-8149
веб-страница: <http://www.inter-m.com>

Дистрибьютор:

ООО «Арсенал-Телеком»
веб-страница: www.arstel.com
e-mail: sales@arsstel.com

Гарантия и сервисное обслуживание

- Гарантия действительна в течение 12 месяцев с момента продажи устройства.
- Гарантийные обязательства не распространяются на изделия, вышедшие из строя по вине потребителя или имеющие следы задымления, механические повреждения или повреждения входных цепей, подвергшиеся воздействию химических веществ, самостоятельному ремонту и неправильной эксплуатации.
- Средний срок службы: 12 лет.

Для сервисного обслуживания обращайтесь только в сервисные центры представителей производителя. Сервисное обслуживание требуется в случаях неисправности, механического повреждения изделия или силового кабеля, попадания внутрь жидкости или посторонних металлических предметов.

Маркировка

Вся необходимая информация (условное обозначение, торговая марка изготовителя, серийный номер, знак обращения на рынке, дата изготовления, степень защиты оболочкой) нанесена на заднюю панель изделия (этикетку). Дата изготовления указана в первых четырех цифрах серийного номера.

Наименование изделия: Акустическая система ICA8

Серийный номер: _____

Продавец: _____

Дата продажи: _____