

# Руководство пользователя

## Микрофонная панель RM-05A







**interM**

## Содержание

Безопасность.....	3
Распаковка и установка.....	4
Комплектность .....	4
Назначение.....	5
Функциональные возможности .....	5
Лицевая сторона .....	6
Задняя сторона .....	8
Описание работы устройства .....	9
Применение .....	10
Блок-схема устройства.....	11
Технические характеристики .....	12
Сертификаты.....	13
Адрес производителя .....	13
Гарантия и сервисное обслуживание.....	13
Маркировка .....	13

## Безопасность

	<b>ВНИМАНИЕ!</b> РИСК ПОРАЖЕНИЯ ЭЛЕКТРИЧЕСКИМ ТОКОМ	
<p><b>ВНИМАНИЕ!</b></p> <p>Этот знак предупреждает пользователя о наличии в изделии неизолированного опасного напряжения, достаточного для возникновения риска поражения электрическим током.</p>		
	<p>Этот знак предупреждает пользователя о наличии в изделии неизолированного опасного напряжения, достаточного для возникновения риска поражения электрическим током.</p>	
	<p>Этот знак предупреждает пользователя о важности соблюдения правил и условий эксплуатации, описанных в прилагаемом к изделию руководстве пользователя.</p>	

### Распаковка и установка

Установка и обслуживание в работе изделия не вызовут у Вас затруднений. Для ознакомления со всеми функциональными возможностями, а также для правильной установки и подключения устройства внимательно прочитайте настоящее руководство пользователя.

Аккуратно распакуйте изделие, не выбрасывайте коробку и другие упаковочные материалы. Они могут понадобиться, если Вам потребуется транспортировать устройство или обратиться в службу сервиса.

Использование устройства в условиях высокого уровня температуры, запыленности, влажности или вибрации может привести к изменению его характеристик или снижению срока эксплуатации.

#### **Для обеспечения надежной и долговременной работы изделия:**

1. Внимательно прочитайте настоящее руководство пользователя.
2. Сохраните руководство пользователя.
3. Соблюдайте требования безопасности.
4. Выполняйте все инструкции настоящего руководства пользователя.
5. Не устанавливайте изделие около воды.
6. Протирайте изделие только сухой тряпкой или салфеткой.
7. Не закрывайте вентиляционные отверстия устройства.
8. Не устанавливайте изделие возле источников тепла.
9. Обязательно заземляйте корпус изделия, если иное не оговорено производителем.
10. Оберегайте от механического повреждения силовую кабель, а также разъемы и розетки для подключения устройства к сети питания.
11. Используйте совместно с изделием только рекомендованные производителем аксессуары и приспособления.
12. Отключайте изделие от сети питания, если оно не используется в течение длительного периода.
13. Для технического обслуживания и ремонта обращайтесь только в сервисные центры представителей производителя. Сервисное обслуживание требуется в случаях неисправности, механического повреждения изделия или силового кабеля, попадания внутрь жидкости или посторонних металлических предметов.

### Комплектность

1. Основание микрофонной панели.
2. Гибкий держатель с микрофоном.
3. Фильтр-насадка для микрофона.
4. Соединительный кабель.
5. Эксплуатационная документация.
6. Картонная упаковка.

## Назначение

Микрофонная панель RM-05A предназначена для работы в составе трансляционных звуковых систем и позволяет передавать голосовые сообщения в выбранные зоны.

Микрофонная панель не предназначена для использования в быту.

## Функциональные возможности

- **Пять зон трансляции**

Кнопочный селектор позволяет выбрать для оповещения пять независимых зон. Выбор зон для одновременного вещания возможен в любой комбинации.

- **Конденсаторный микрофон**

Панель RM-05A имеет высокочувствительный конденсаторный микрофон, размещенный на гибком трубчатом держателе.

- **Встроенный источник сигнала гонга**

Любое голосовое сообщение предваряется четырёхтональным сигналом гонга, воспроизводимым непосредственно после нажатия кнопки включения микрофона.

- **Индикация уровня выходного сигнала**

Десятисегментный светодиодный индикатор предназначен для оценки уровня выходного сигнала.



## 9. Кнопка включения сигнала гонга и микрофона

Кнопка без фиксации для включения микрофона. По умолчанию после нажатия кнопки происходит автоматическая передача сигнала гонга в линию, только затем возможна передача речевого сообщения. Для того, чтобы отключить сигнал гонга, необходимо изменить положение джампера на электрической плате под корпусом панели.

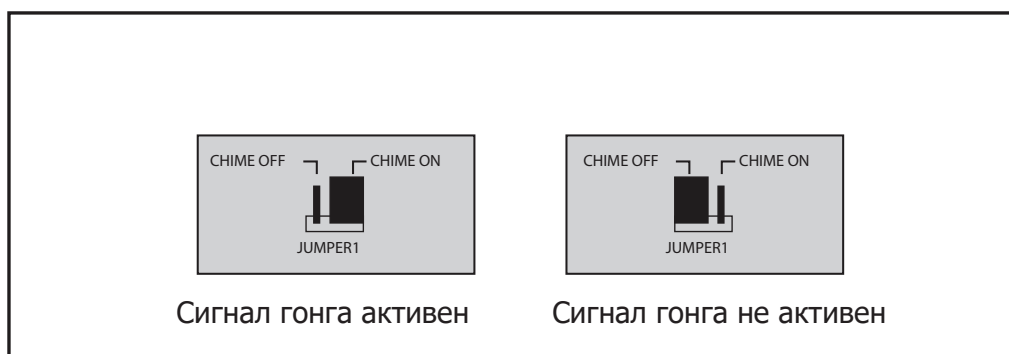

## 10. Индикатор подключения всех зон трансляции

## 11. Кнопка включения всех зон трансляции

Кнопка с фиксацией для включения всех пяти зон трансляции одновременно.

## Задняя сторона

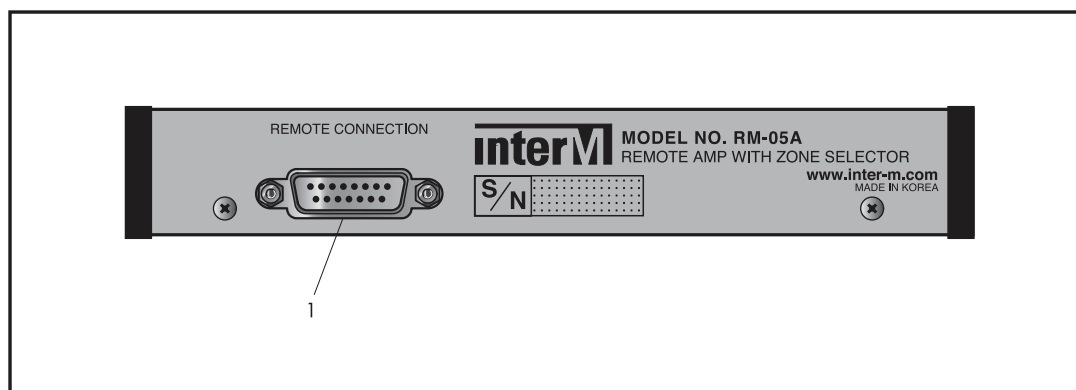

### 1. Разъем для подключения

С помощью разъема D-SUB микрофонная панель подключается к усилителям PAM-340A/480A/510/520 и PCT-610/620.

Распиновка разъема

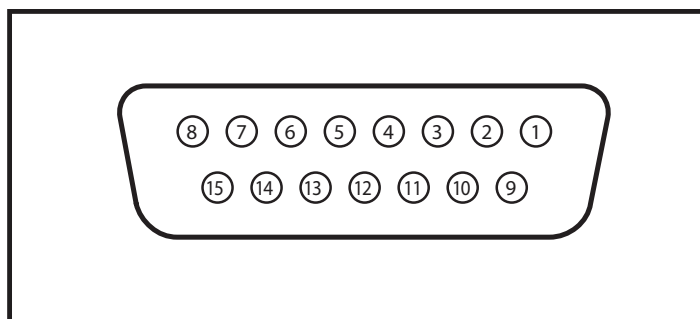

Pin1: Аудиосигнал HOT (+)	Pin10: Питание DC +24V
Pin2: Аудиосигнал COLD (-)	Pin11: Управление сигналом гонга
Pin3: Общий для аудиосигнала COM	Pin12: не используется
Pin4: Управление зоной 1	Pin13: не используется
Pin5: Управление зоной 2	Pin14: не используется
Pin6: Управление зоной 3	Pin15: не используется
Pin7: Управление зоной 4	
Pin8: Управление зоной 5	
Pin9: Общий для управления зонами	



## Описание работы устройства

Микрофонная панель имеет настольное исполнение. Положение микрофона легко изменяется благодаря гибкой конструкции держателя. Держатель съёмный и фиксируется в микрофонной консоли с помощью разъёма XLR. Защитная решётка микрофона предохраняет чувствительный микрофонный капсюль от случайных механических повреждений.

На передней стороне микрофонной панели вместе с индикатором уровня выходного сигнала размещены все органы управления: выключатель питания, селектор зон оповещения, регулятор чувствительности микрофона и кнопка включения микрофона.

Выбор зон вещания выполняется кнопками селектора со встроенными индикаторами состояния. Голосовая трансляция в выбранные зоны активируется после нажатия кнопки включения микрофона, сопровождаемая четырёхтональным сигналом гонга, и осуществляется во время удержания её в нажатом положении. Уровень выходного сигнала микрофонной консоли, контролируемый по светодиодному индикатору, можно уменьшить регулятором чувствительности микрофона.

Подключение микрофонной консоли к усилителю выполняется с помощью соединительного кабеля, входящего в комплект поставки.

## Применение

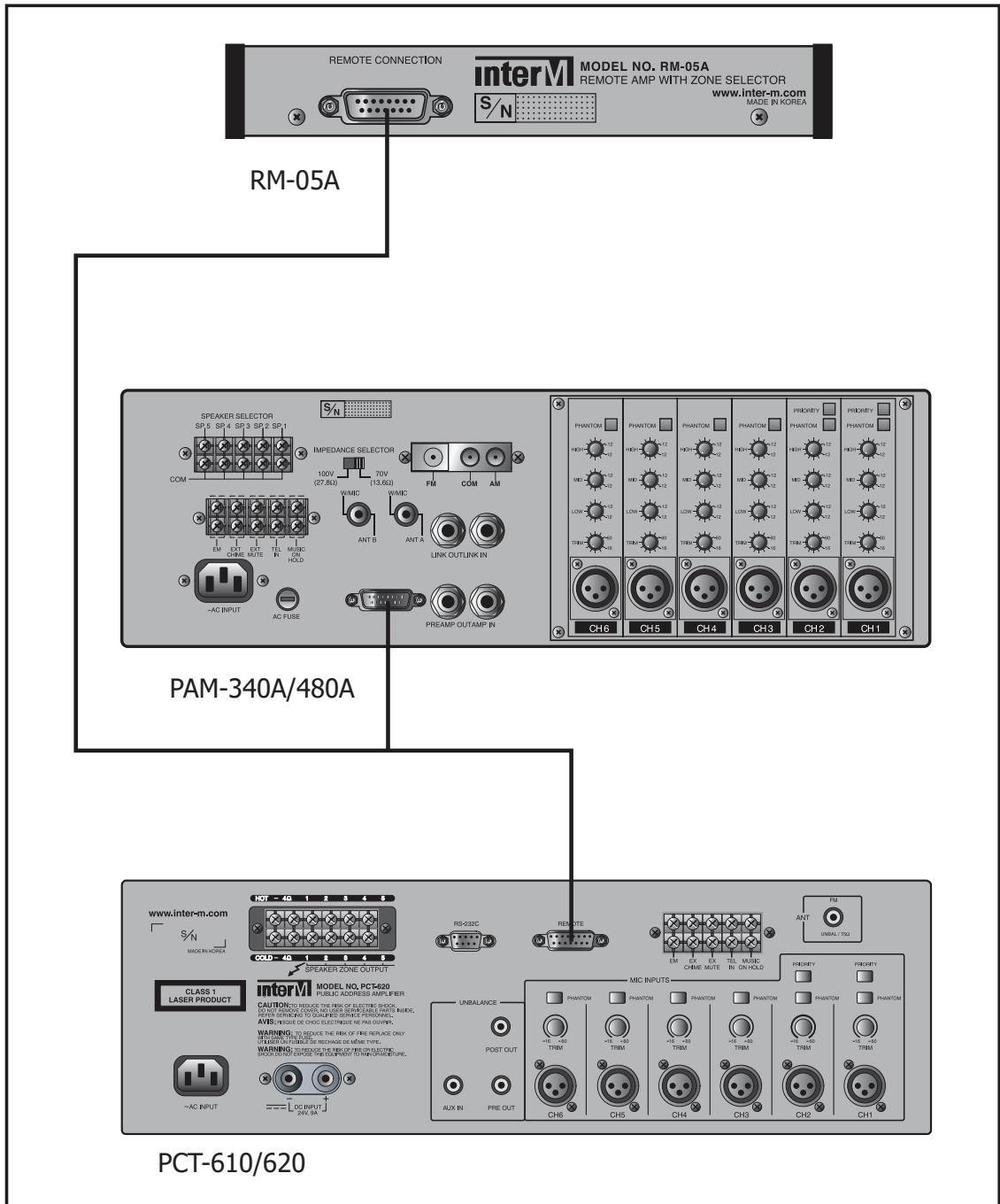

Блок-схема устройства

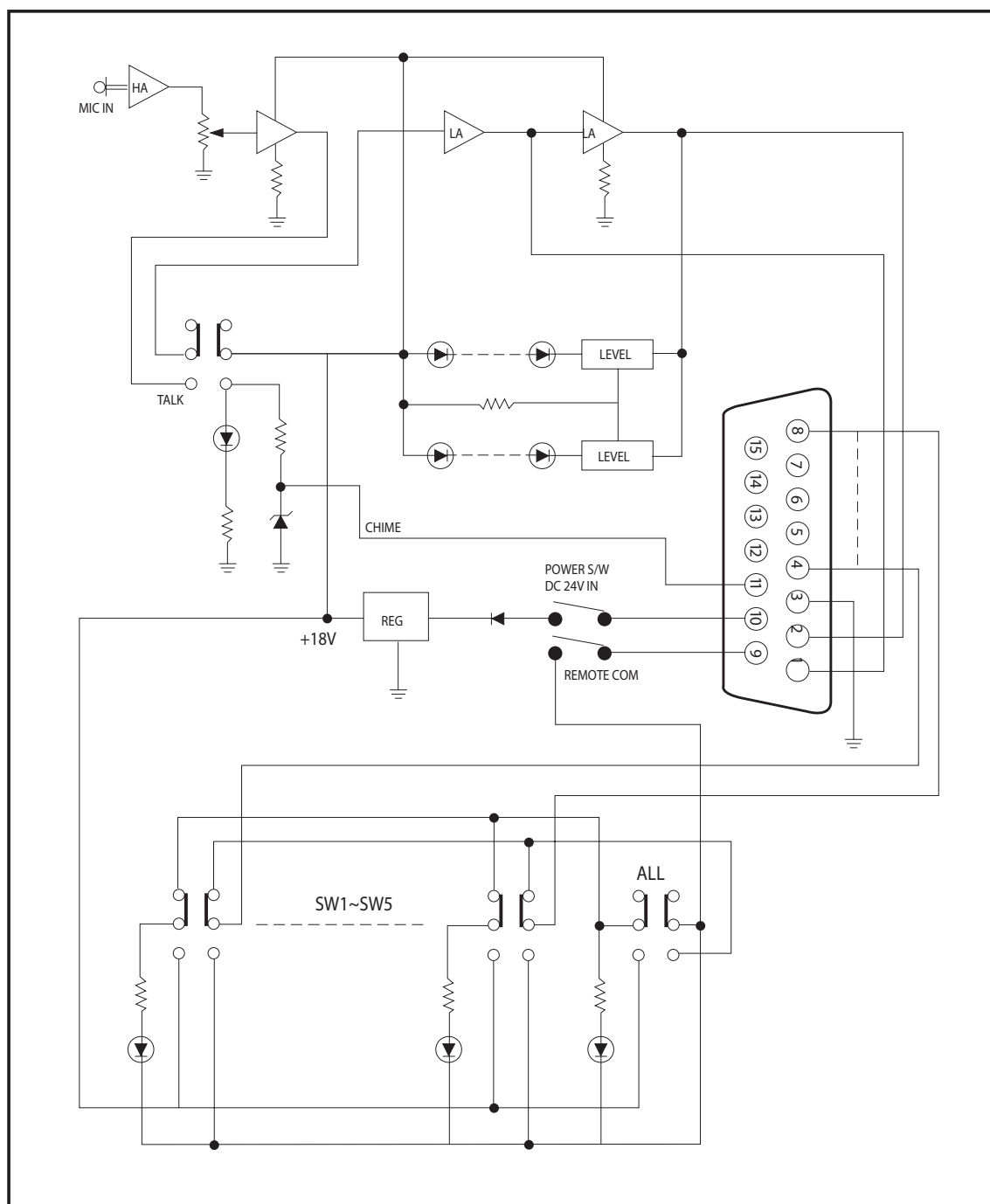

## Технические характеристики

Наименование	Значение
<b>Модель</b>	<b>RM-05A</b>
Максимальный выходной уровень (600 Ом)	1 В +/-200 мВ
Чувствительность микрофонного входа (600 Ом)	0,8 мВ +/-0,3 мВ
Диапазон воспроизводимых частот	120 Гц – 8 кГц
Нелинейные искажения	Менее 0,1 %
Отношение сигнал/шум	Больше 50 дБ
Количество управляемых зон	5
Напряжение питания	24 В (постоянное)
Масса	1,08 кг
Габариты	197 x 62 x 207
Разъем для подключения	D-sub, 15 контактов
Тип микрофона	Конденсаторный
Направленность микрофона	Однонаправленный
Диапазон воспроизводимых частот микрофона	50 Гц – 16 кГц
Чувствительность микрофона	-45 дБ
Выходное сопротивление микрофона	600 Ом

Производитель оставляет за собой право без уведомления изменять приведенные в настоящем руководстве технические характеристики.

## Разрешительная документация

**EAC**

Оборудование имеет все необходимые разрешительные документы на соответствие требованиям технических регламентов (ТР ТС, ТР ЕАЭС).

Подробную информацию вы можете получить, обратившись к импортеру.

## Наименование и адрес производителя

**Inter-M Corp.**

719, Dobong-ro, Dobong-gu, Seoul, Корея

телефон: +82-2-2289-8140~8

факс: +82-2-2289-8149

веб-страница: <http://www.inter-m.com>

**Импортер:**

ООО «АРСТЕЛ»

Адрес импортера: 196006, Россия, Санкт-Петербург, ул. Заставская, дом 33, литер ТА, корпус 24, офис 406

телефон: +7 (812) 207-50-97

веб-страница: [www.arstel.com](http://www.arstel.com)

e-mail: [sales@arstel.com](mailto:sales@arstel.com)

## Гарантия и сервисное обслуживание

- Гарантия действительна в течение 12 месяцев с момента продажи устройства.
- Гарантийные обязательства не распространяются на изделия, вышедшие из строя по вине потребителя или имеющие следы задымления, механические повреждения или повреждения входных цепей, подвергшиеся воздействию химических веществ, самостоятельному ремонту и неправильной эксплуатации.
- Средний срок службы: 12 лет.

Для сервисного обслуживания обращайтесь только в сервисные центры представителей производителя. Сервисное обслуживание требуется в случаях неисправности, механического повреждения изделия или силового кабеля, попадания внутрь жидкости или посторонних металлических предметов.

## Маркировка, хранение, перевозка

Вся необходимая информация (наименование изделия, модель, торговый знак изготовителя, наименование страны изготовителя, единый знак обращения на рынке, дата изготовления) нанесена на этикетку. Хранение и перевозка оборудования должны осуществляться в заводской упаковке. Условия хранения - 2 (ГОСТ 15150-69, раздел 10, таблица 13).

**Наименование изделия:** Микрофонная панель RM-05A

**Серийный номер:** \_\_\_\_\_

**Продавец:** \_\_\_\_\_

**Дата продажи:** \_\_\_\_\_